

Partez du bon pied !

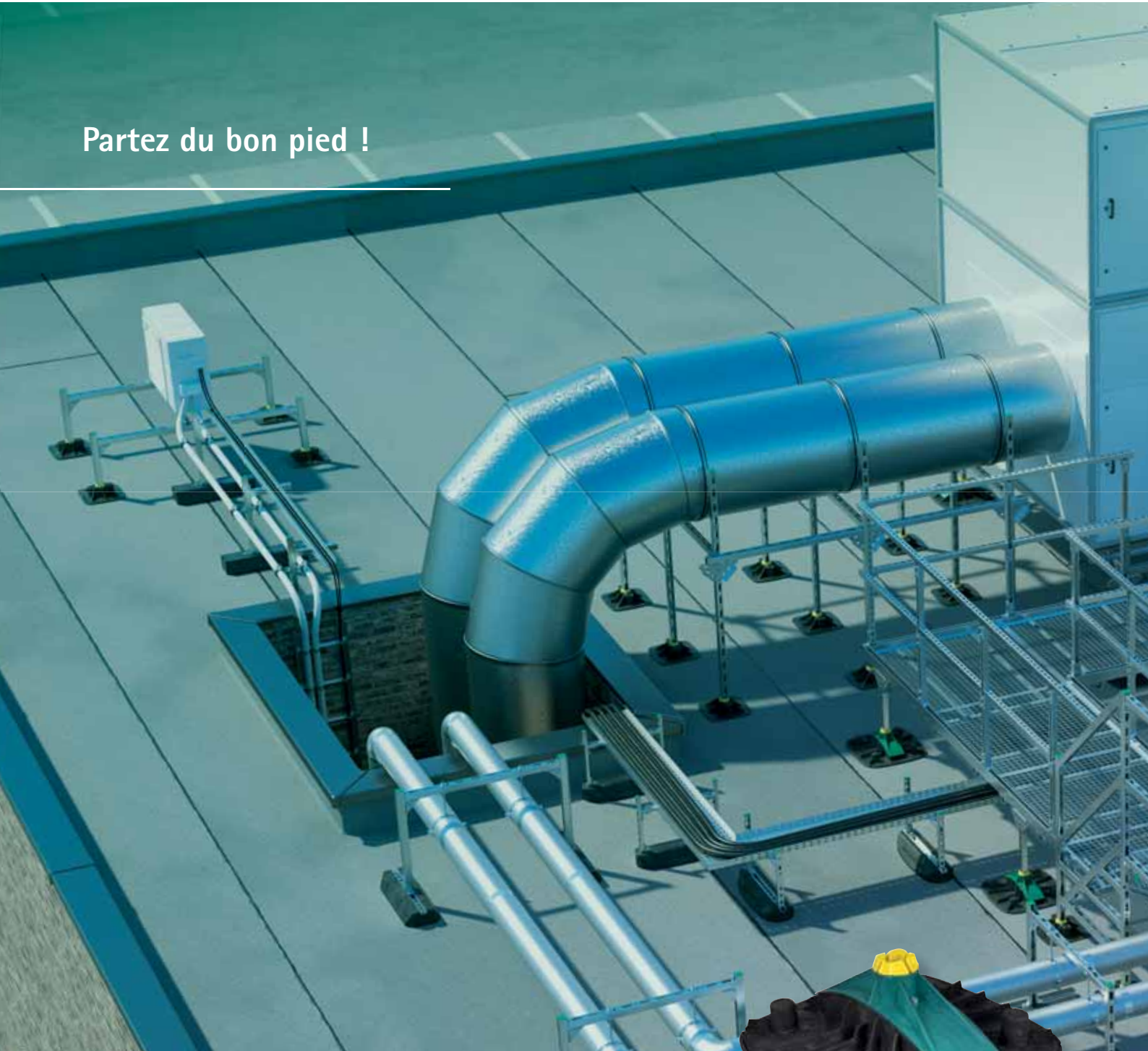

## Pieds supports

Pour toutes vos installations en rail strut



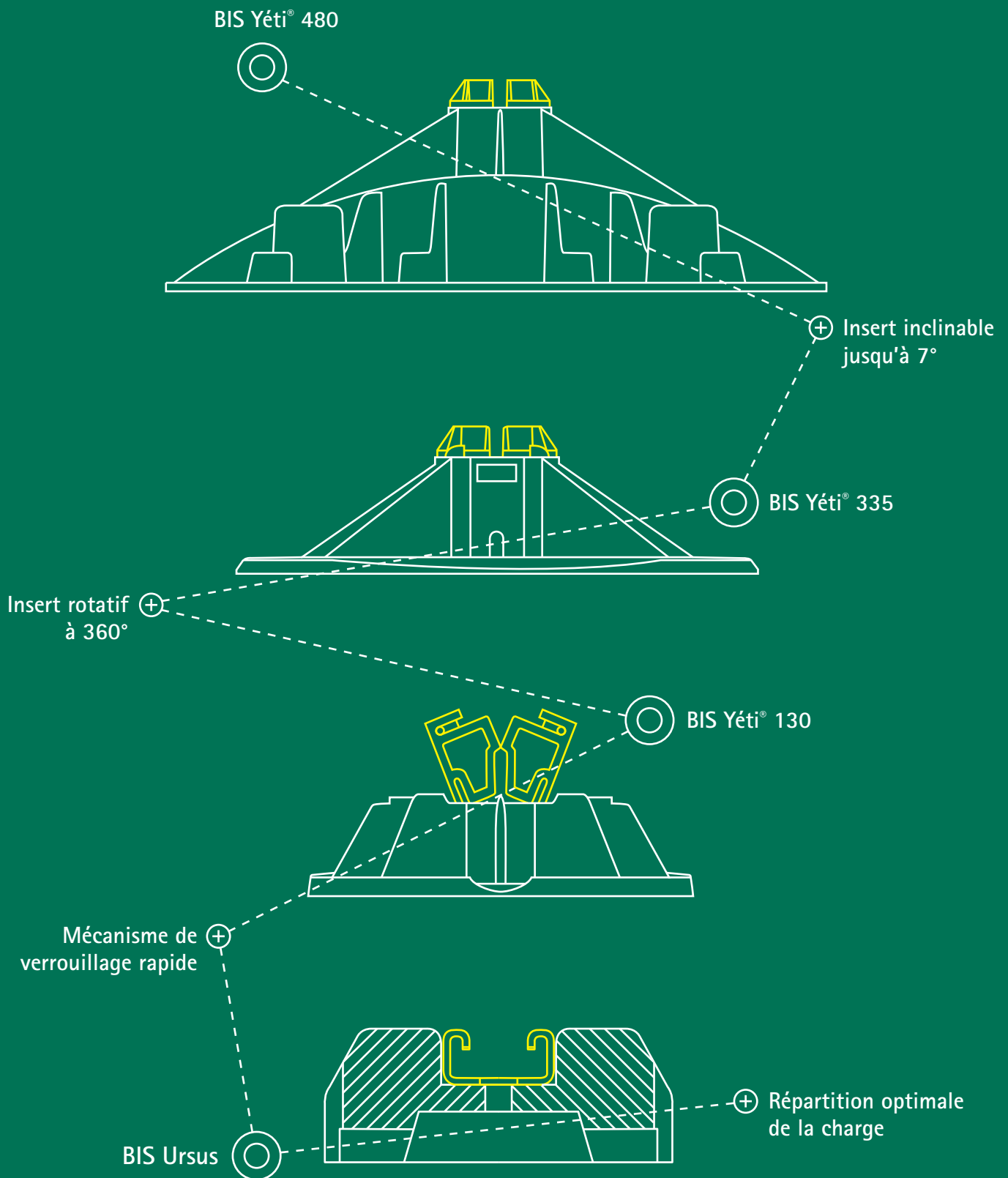

## Inspirés par les solutions intelligentes depuis toujours

Walraven se consacre au second-œuvre du bâtiment depuis sa fondation en 1942. Solutions simples et ingénieuses, services complets et support technique de qualité : nous mettons nos ressources au service de nos clients pour faciliter leur travail.

Walraven. The value of smart

# Pieds supports terrasse Walraven

La base de vos montages en rail strut !

## BIS Yéti® 480



Le BIS Yéti® 480 est un pied support modulable. Il permet de réaliser toutes sortes d'installations sur surface plane. Son articulation verte peut s'incliner jusqu'à 7° pour s'adapter à la surface, et son insert jaune est rotatif à 360°, pour un positionnement précis. Il est conçu pour se combiner avec le rail strut BIS RapidStrut®, à l'horizontale ou à la verticale. Il est équipé d'un tapis antidérapant et anti-vibration qui protège la surface d'installation. Des lests spécifiquement conçus (code article 67685401) peuvent être ajoutés pour augmenter la stabilité de l'ensemble.

## BIS Yéti® 335



Le pied support BIS Yéti® 335 est conçu pour supporter les installations sur surface plane, en combinaison avec le rail strut BIS RapidStrut®, à l'horizontale ou à la verticale. Son insert rotatif à 360° permet un positionnement précis. Il est équipé d'un tapis antidérapant et anti-vibration qui protège la surface d'installation.

## BIS Yéti® 130



Le pied support BIS Yéti® 130 est le plus petit membre de la famille des pieds supports Walraven. Avec son insert clipsable sans outil, il est parfait pour réaliser des installations légères sur surface plane. Son empreinte spécifique en fait le complément idéal du rail strut BIS RapidStrut®. Il est équipé d'un tapis antidérapant et anti-vibration qui protège la surface d'installation.

## BIS Ursus Foot



Le pied support BIS Ursus convient parfaitement pour les tuyauteries, les supports de conduits de ventilation, les chemins de câble. Il permet d'installer facilement les appareils de climatisation ou de ventilation en toiture. En caoutchouc vulcanisé résistant aux UV, il contient un segment de rail strut BIS RapidStrut® traité BIS UltraProtect® 1000.

## Caractéristiques produits



### Pas de perçage

Pas de perforation de la chape d'étanchéité, pas de risque d'infiltration.



### Durable

Matériaux recyclés résistants aux intempéries et aux UV.



### Répartition optimale des charges

Meilleure répartition des charges pour préserver la surface, pas de pénétration.



### Economie de temps et d'argent

Système modulable, installation facile.



### Résistance au bruit et aux vibrations

Avec tapis antidérapant et anti-vibration.



### SG Bauakustik

Nr. 1762-001-18



*Pour l'installation  
d'équipements lourds sur  
surfaces planes ou légèrement  
inclinées*

# BIS Yéti® 480

Le pied support modulable pour charges lourdes

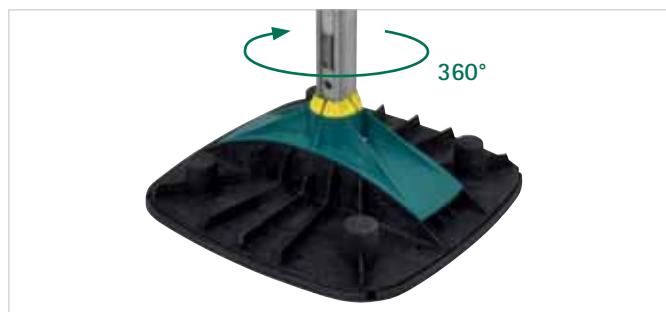

- Insert rotatif à 360°



- Insert inclinable jusqu'à 7° pour compenser les irrégularités de la surface



- Avec tapis antidérapant et anti-vibration



- Lests empilables en option pour augmenter la stabilité

## Caractéristiques produit

### BIS Yéti® 480

Code article	Modèle	Dimensions
67685001	Vertical	480 x 480 mm
67685101	Horizontal	480 x 480 mm

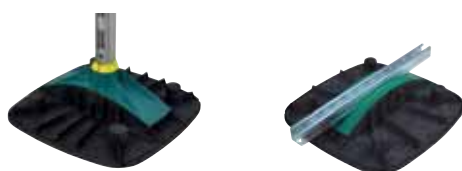

### Lest empilable

Code article	Poids	A utiliser avec
67685401	8 kg	Yéti® 480



Pièces moulées en WPC, matériau composite en plastiques recyclés et fibres de bois résistant aux UV et aux agressions chimiques.

## Charges maximales admissibles\*

La charge maximale admissible est testée sur une surface plane en béton, avec application d'une charge à la verticale. Pour l'installation de pieds supports Walraven sur une surface autre que béton, notre service technique est à votre disposition pour tout conseil ou renseignement.

\* En combinaison avec le rail BIS RapidStrut®.

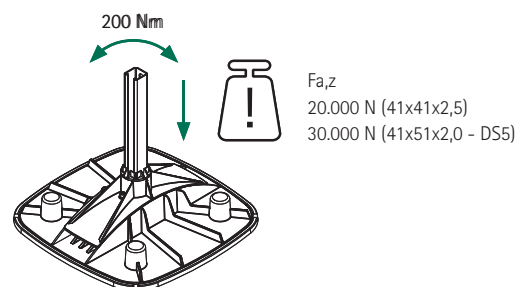

📞 Tél. +33 (0)4 76 04 10 70

🌐 walraven.com

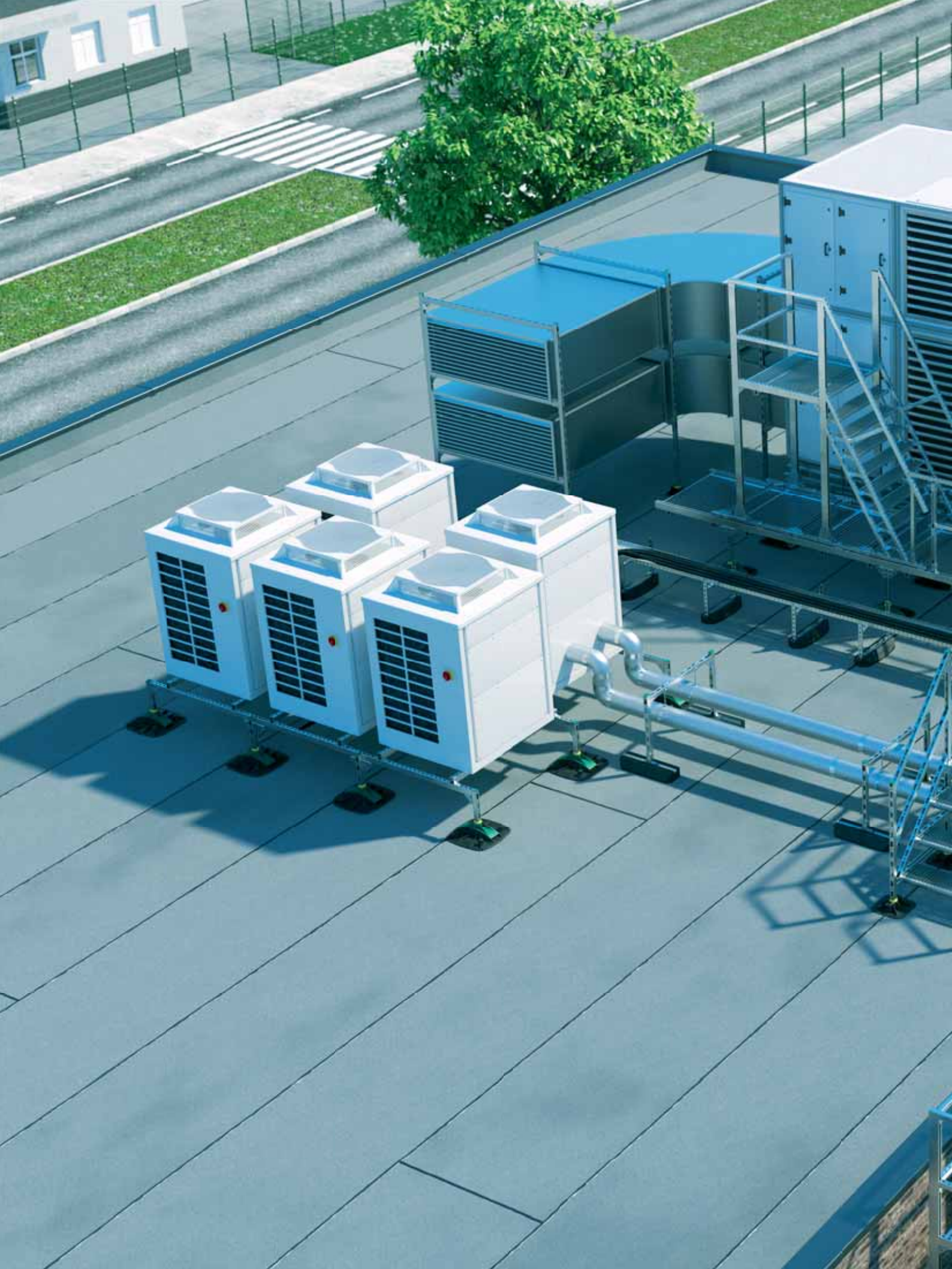

The value of smart

## Des possibilités infinies avec le sys- tème BIS RapidStrut®

- Gamme complémentaire des pieds BIS Yéti® et BIS Ursus
- Large gamme de rails et d'accessoires
- Montage facile et rapide
- Excellente résistance à la corrosion





*Pour vos installations  
à la verticale ou à  
l'horizontale sur surface  
plane*



# BIS Yéti® 335

Réglable, pour un positionnement précis

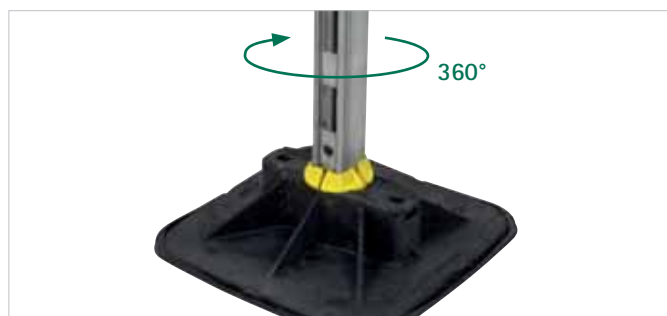

- Insert rotatif à 360°

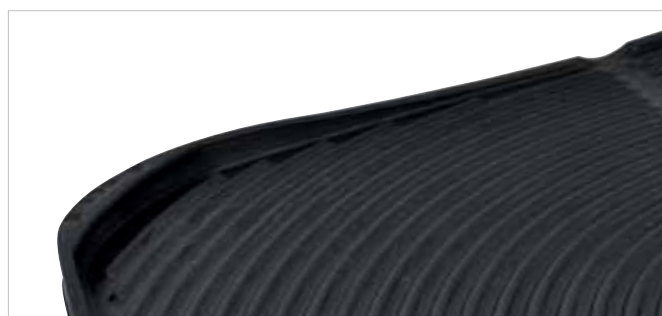

- Avec tapis antidérapant et anti-vibration

## Kits châssis

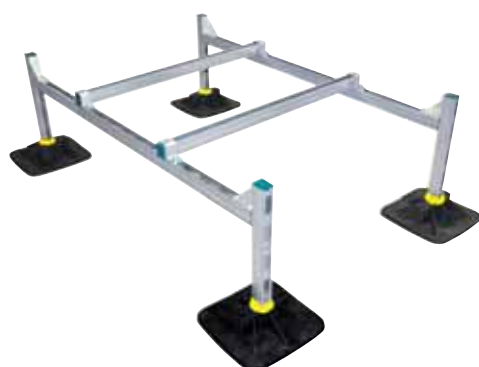

- Kits complets avec pieds supports pour vos installations sur surfaces planes  
# 67685501

## Kits châssis



- Kits complets avec pieds supports pour vos installations sur surfaces planes  
# 67685302

## Caractéristiques produit

### BIS Yéti® 335

Code article	Application	Dimensions
67685201	Montages horizontaux ou verticaux	335 x 335 mm

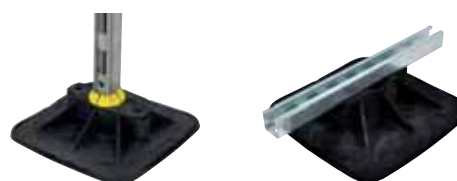

Pièces moulées en WPC, matériau composite en plastiques recyclés et fibres de bois résistant aux UV et aux agressions chimiques.

## Charges maximales admissibles\*

La charge maximale admissible est testée sur une surface plane en béton, avec application d'une charge à la verticale. Pour l'installation de pieds supports Walraven sur une surface autre que béton, notre service technique est à votre disposition pour tout conseil ou renseignement.

\* En combinaison avec le rail BIS RapidStrut®.



Fa,z  
20.000 N (41x41x2,5)  
30.000 N (41x51x2,0 - DS5)

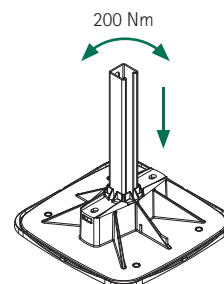

? Tél. +33 (0)4 76 04 10 70

i walraven.com



*Une base solide et fiable pour vos installations légères sur toit plat*

# BIS Yéti® 130

Le pied support flexible et fiable pour vos montages en rail strut

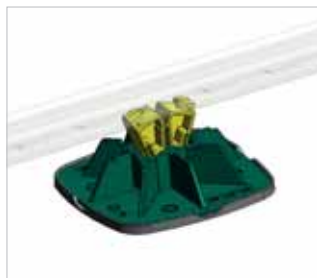

*L'insert se referme et se clipse au rail par simple pression*

## Caractéristiques produits

- Pour charges légères
- Insert ingénieux à clipser
- Avec tapis antidérapant et anti-vibration pour l'isolation phonique
- Flexible, s'adapte à votre installation
- Solution économique et qualitative

## Informations produit

- Pièces moulées fabriquées en WPC, matériau composite de plastique recyclé et de fibres de bois
- 100% plastique recyclé
- Résistant aux UV et aux agressions chimiques
- 130 x 130 mm
- Pour montages horizontaux et verticaux
- # 67685130
- Charge maximale admissible : 2500 N

### Montage à l'horizontale

Tous les rails strut avec des perforations standard peuvent être utilisés avec le pied BIS Yéti® 130. Il est particulièrement adapté aux rails 41x21x2,5 et 41x41x2,5. A vous de choisir la longueur de votre support !

### Montage à la verticale

Les rails strut peuvent être utilisés avec le pied BIS Yéti® 130 pour réaliser des supports pour charges légères. Dans ce cas l'insert n'est pas nécessaire, il faut simplement insérer le rail dans le pied.

## Applications



- Supports pour conduits d'aération



- Supports pour tubes



- Supports pour chemins de câbles



- Cheminement

# BIS UltraProtect® 1000

## Une protection optimale

- La surface traitée supporte facilement une exposition au brouillard salin de 1000 heures\*
- Protection adaptée aux environnements corrosifs (C1 – C4 selon la norme ISO 12944-2)



## Plus performante que la galvanisation à chaud

- Meilleure résistance à la corrosion : 1000 heures\* pour le BIS UltraProtect® 1000 contre 300 à 600 heures pour la galvanisation à chaud (pour une épaisseur de 50 à 80 µm)
- Protège efficacement les éléments filetés
- Produits lisses, aspect soigné



\*Jusqu'à l'apparition d'un maximum de 5% de rouille rouge.

## Un système complémentaire

- Les produits du système BIS UltraProtect® 1000 se combinent parfaitement
- Peut également être utilisé avec des produits électro-zingués, galvanisés sendzimir ou galvanisés à chaud

## La preuve après 1000 heures d'exposition au brouillard salin

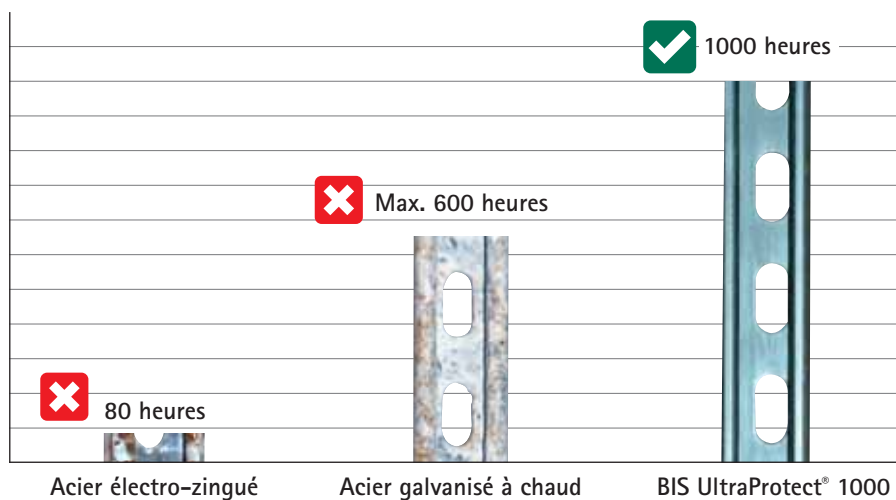

## Résistance à la corrosion

- C1 - C4 / ISO 12944-2

## Test brouillard salin

- 1000 h. / ISO 9227

## Complémentarité

- Produits conçus pour se combiner avec d'autres gammes



*Pour l'installation de vos tuyauteries, conduits de ventilation, chemins de câbles...*

# BIS Ursus

Pour vos installations linéaires



- A combiner avec les rails et accessoires BIS RapidStrut®

## Caractéristiques produit

- Caoutchouc vulcanisé noir avec rail en acier 1.0242
- Résistant aux UV et aux agressions chimiques

1. BIS Ursus 250 x 130 mm - # 67687250
2. BIS Ursus 400 x 130 mm - # 67687400
3. BIS Ursus 600 x 200 mm - # 67687601



Fa,z  
 1.000 N (# 67687250)  
 2.000 N (# 67687400)  
 3.000 N (# 67687601)

## Charges maximales admissibles\*

La charge maximale admissible est testée sur une surface plane en béton, avec application d'une charge à la verticale. Pour l'installation de pieds supports Walraven sur une surface autre que béton, notre service technique est à votre disposition pour tout conseil ou renseignement.

\* En combinaison avec le rail BIS RapidStrut®.

# BIS Yéti® 335 Articulation

Pour vos montages et châssis

## Caractéristiques produits

- Articulation pour le montage de rails
- Bras flexible pour permettre de placer l'installation selon l'angle souhaité, à utiliser en combinaison avec le pied support BIS Yéti 335
- Matière : acier 1.0332
- Peut être installé à l'intérieur et à l'extérieur

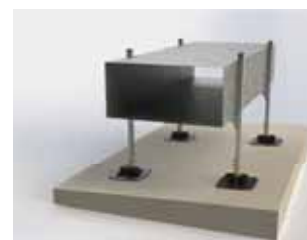
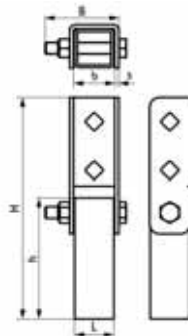

## Informations produit

Code article	L	B (mm)	H (mm)	h (mm)	b (mm)	s (mm)
67685414	40	70	228	125	42	4

? Tél. +33 (0)4 76 04 10 70

i walraven.com

## Nous pouvons vous apporter notre aide !

Vous souhaitez en savoir plus à propos d'une solution proposée dans cette brochure ?  
Vous aimeriez être conseillé pour la réalisation de votre installation ? Contactez-nous dès aujourd'hui !

### France

**Walraven France EURL**  
20 rue des Grands Champs  
38360 Sassenage  
Tél. +33 (0)4 76 04 10 70  
info.fr@walraven.com

### België / Belgique

Luxemburg / Grand-Duché de Luxembourg

**Walraven BVBA**  
Ambachtenlaan 30  
3300 Tienen (BE)  
Tel. +32 (0)16 82 20 40  
Fax +32 (0)16 82 01 86  
info.be@walraven.com

### Walraven Group

Mijdrecht (NL) · Tienen (BE) · Bayreuth (DE) · Banbury (GB) · Malmö (SE) · Grenoble (FR) · Barcelona (ES) · Kraków (PL)  
Mladá Boleslav (CZ) · Moscow (RU) · Kyiv (UA) · Detroit (US) · Shanghai (CN) · Dubai (AE) · Budapest (HU) · Mumbai (IN)  
Singapore (SG)